



Офис в Сеуле:

Doosan Tower 27th FL. 18-12, Euljiro-6 Ga,
Jung-Gu, Seoul, Korea 100-730

Тел. : +82-2-3398-8049

Факс: +82-2-3398-8117

www.doosaninfracore.com

Doosan Infracore Europe S.A.

1A, Rue Achille Degrace, 7080 Frameries, Belgium
Тел.: +32-65-61-3230 Факс : +32-65-67-7338

Doosan Infracore U.K., Ltd.

Doosan House, Unit 6, 3 Heol Y Gamlas, Parc Nantgarw, Nantgarw,
Cardiff. CF15 7QU, U.K.
Тел.: +44-1443-84-2273 Факс : +44-1443-84-1933

Doosan Infracore Europe S.A. Germy

Heinrich-von- Stephan str. 2 40764 Langenfeld, Germany
Тел.: +49-2173-2035-210 Факс : +49-2173-2035-219

Doosan Infracore France

ZAC de La Clef Saint Pierre - Buroplus 2 1A Avenue Jean d'Alembert
78990 Elancourt, France
Тел.: +33-(0)1-30-16-21-41 Факс : +33-(0)1-30-16-21-44

Doosan Infracore America Corporation

2905 Shawnee Industrial Way, Suwanee, Georgia 30024, U. S. A
Тел.: +1-770-831-2200 Факс : +1-770-831-0480

Doosan Infracore China Co., Ltd.

#28, Wuzhishan Road, Eco. & Tech, Development Zone,
Yantai, Shandong, China
Тел.: +86-535-638-2000 Факс : +86-535-638-2004

Doosan Infracore South Africa (PTY) LTD.

60C Electron Road, Isando 1600, Johannesburg, South Africa
Тел.: 27-11-974-2095 Факс : 27-11-974-2778

Doosan Infracore Middle East Center (Dubai)

P.O.Box 183127, Al-Serkal Building, Air Port Road, Dubai, U.A.E
Тел.: +971-4-295-2781~2 Факс : +971-4-295-2783

Doosan Infracore do Brasil ServiCos de Suporte Comercial Ltda.

Alameda Santos 2222 Cj52 CEP 01418,200 Sao Paulo, SP, Brasil
Тел.: +55-11-3061-3227 Факс : +55-11-3061-2731

Doosan Infracore India Pvt.Ltd

Plot No. 34, Door No. 1/61-19, Palwels s reet, Ravi Colony,
St. Thomas Mount, Chennai-600 016
Тел.: +91-44-4222-3900 Факс : +91-44-4222-3905



PBP D140W000 0802

На рисунках может быть представлено изделие в нестандартном исполнении.
Некоторые продукты и оборудование могут отсутствовать на некоторых рынках.
Материалы и характеристики могут изменяться без предварительного уведомления.



Doosan Infracore
Строительное оборудование

DX140W

Мощность двигателя : SAE J1349, полезная 99 кВт (132 л.с.) при 2000 об/мин

Эксплуатационная масса : 13750 ~ 15560 кг

Вместимость ковша (SAE) : 0,24 ~ 0,76 м³



На фотографиях может изображаться оборудование,
предлагаемое в качестве опции

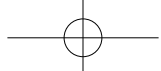

DX 140W



Новый гидравлический экскаватор DX140W обладает всеми преимуществами, отличающими предыдущую модель, и дает оператору дополнительные возможности.

Новая модель DX140W разработана, чтобы предоставить конечному пользователю оптимальное соотношение цены и качества. Более конкретно, это означает следующее:

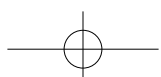

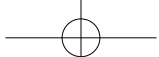

Гидравлический экскаватор Doosan DX140W: Новая модель с новыми функциями

Электронная оптимизация гидравлической системы и двигатель нового поколения DOOSAN (Tier II / Stage II) обеспечивают увеличение производительности машины и сокращение расхода топлива.

Улучшенная эргономика повышает комфортность и дает превосходный круговой обзор, создавая безопасные и комфортные условия работы.

Использование высокопрочных материалов в сочетании с новыми методами расчета напряжений конструкции приводит к увеличению ожидаемого срока службы компонентов машины, снижая эксплуатационные расходы и увеличивая надежность.

Сокращение объема технического обслуживания увеличивает готовность к работе и снижает затраты на эксплуатацию экскаватора.

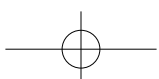

РАБОТА

Мощность, прочность, простота в обслуживании и точность управления гидравлического экскаватора увеличивают его эффективность и ожидаемый срок службы. Предлагая модель DX140W, компания DOOSAN обеспечивает прекрасную окупаемость вложенных средств заказчика.



Многофункциональная цветная панель ЖКД

Предупреждающие световые сигналы

Панель управления с цветным ЖК дисплеем

Режимы работы

- Выбор режима
- Управление расходом
- Автоматическое замедление
- Выбор дисплея

Возможность выбора рабочих режимов

Режим работы

- Режим выемки грунта: для общих экскаваторных работ, погрузки, подъема ...
- Режим рытья траншей: swing priority for trench work, canal digging, embankments...

Режим мощности

- Стандарт: используется 85% мощности двигателя для всех видов работ.
- Усиленный: используется 100% мощности двигателя для тяжелых видов работ.



Рычаг управления

За счет высокой точности управления оборудованием увеличивается его универсальность, безопасность и возможность выполнения сложных видов работ, требующих высокой точности исполнения.

Стало проще и безопаснее выполнять планировку и, особенно, движение с поднятым грузом. Рычаги управления оснащены дополнительными электрическими кнопками для управления другим дополнительным оборудованием (например, грейферами, дробилками, захватами и т.д.).



Стандартный экран

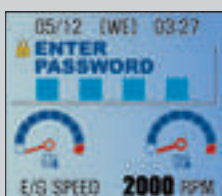

Функция защиты от кражи



Информация о фильтрах/маслах



История эксплуатации

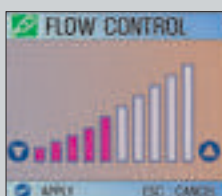

Управление расходом



Управление контрастом



Ящик для сотового телефона



Разъем 12 В / Прикуриватель



Стеклянная антенна



Место для хранения

Комфорт

DX140W

Работоспособность гидравлического экскаватора напрямую зависит от работоспособности оператора. При разработке экскаватора DX140W компания DOOSAN в первую очередь думала об операторе. В результате достигнуты значительные эргономические преимущества, которые увеличивают эффективность и безопасность оператора.

Больше пространства, лучшая обзорность, кондиционирование воздуха, очень удобное сиденье... Все это обеспечивает возможность длительной работы оператора в превосходных условиях.



Панель управления

Правильное расположение и четкие органы управления облегчают задачи оператора.



Высокопроизводительный кондиционер воздуха обеспечивает возможность регулирования потока воздуха и поддержания заданных климатических параметров с помощью электроники. Пять режимов работы удовлетворяют даже самого требовательного оператора.

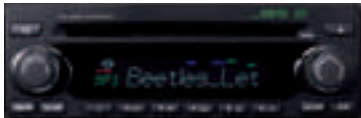

Проигрыватель MP3/CD (опция)



Кнопка аудио

Кнопка включения аудиосистемы расположена так, чтобы водителю было удобно включать/выключать радио, регулировать громкость и выбрать нужный канал.



Сиденье на воздушной подвеске (опция)

В качестве опции предлагается сиденье на воздушной подвеске, которое дополнительно снижает любые вибрации, передаваемые оператору во время работы или движения машины. Кроме того, эта опция включает систему обогрева для комфорта оператора в холодную погоду.



Управление отвалом/аутригером

Рычаг управления отвалом/аутригером, совмещенный с сопутствующими переключателями, дает оператору возможность выбора между любой комбинацией независимой работы отвала/аутригеров.



Рулевое колесо



Колонка рулевого управления

Рычаг переключения передач передняя/нейтральная/задняя установлен на рулевой колонке, чтобы минимизировать действия оператора во время движения и гарантировать его безопасность и комфорт. Нижнюю часть рулевой колонки можно наклонить для удобства оператора.



Ножные педали

Положения педали управления дополнительным оборудованием, тормозом и газом были выбраны на основе эргономического анализа для увеличения эксплуатационной эффективности и одновременного уменьшения объема движений ног. Также были уменьшены усилия, необходимые для активации педалей, чтобы уменьшить утомляемость оператора.



Удобное сиденье с 2-ступенчатым выдвиганием

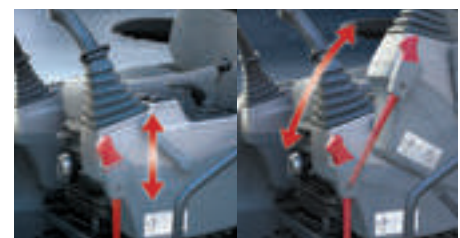

Стойка управления (телескопическая и наклонная)

Характеристики

Производительность модели DX140W напрямую зависит от ее характеристик. Новая гидравлическая система, управляемая контроллером e-EPOS, и соотношение производительность/затраты позволили создать непревзойденную модель гидравлического экскаватора – DX140W.

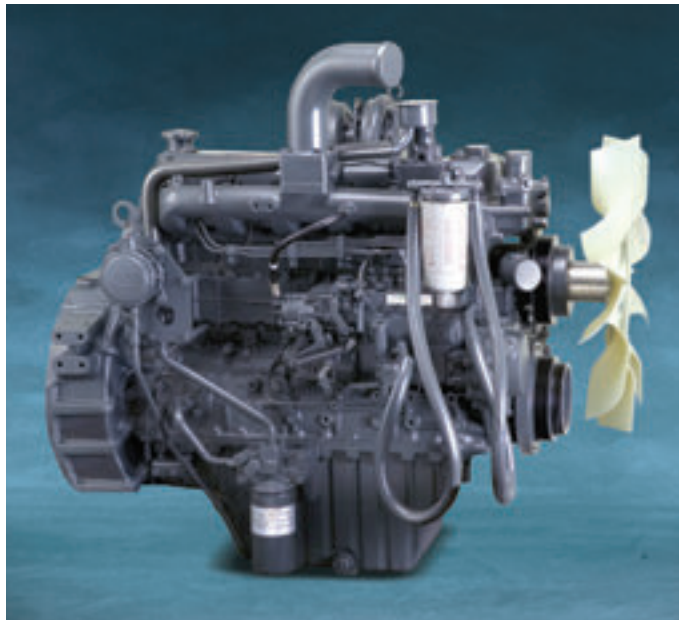

ДВИГАТЕЛЬ DOOSAN DB58TIS

Этот гидравлический экскаватор создан на основе нового двигателя – DOOSAN DB58TIS. Для обеспечения оптимальной мощности и экономии топлива он используется в сочетании с новой системой электронного управления e-EPOS.

Новый двигатель производит 99 кВт всего лишь при 2000 об/мин.

Усиленный момент позволяет эффективно использовать мощность гидравлической системы.

- Более быстрые рабочие циклы увеличивают производительность.
- Усиленный момент вращения означает, что экскаватор способен легче перемещаться.
- Эффективность использования энергии сокращает расход топлива.



Гидравлический насос

Учитывая свойства колесного экскаватора, интенсивно выполняющего работу во время движения, на машине установлен аксиально-поршневой насос с наклонным блоком цилиндров для большей эффективности и превосходного отклика при высоком давлении. Производительность насоса составляет 2x156,1 л/мин (при 2000 об/мин), что уменьшает время цикла, а мощный шестеренчатый насос улучшает эффективность управляющей магистрали.



Привод поворота

Минимизировано число ударов при вращении, и в то же время доступен увеличенный момент для обеспечения быстроты цикла.

УПРАВЛЕНИЕ ЭКСКАВАТОРОМ



Новая система e-EPOS (Электронная система оптимизации мощности)

The brains of the hydraulic excavator, the e-EPOS, have been improved and now can electronically link to the engines ECU (Electronic Control Unit), through a CAN (Controller Area Network) communication link, enabling a continuous exchange of information between the engine and the hydraulic system. These units are now perfectly synchronised.

Преимущества новой системы e-EPOS сказываются на нескольких аспектах, таких как простота управления и удобство пользователя:

- The availability of a power mode and a normal operating mode guarantee maximum efficiency under all conditions.
- Electronic control of fuel consumption optimizes efficiency.
- Автоматический режим сброса оборотов позволяет экономить топливо.
- Функция регулирования и точного управления скоростью расхода, необходимого для работы оборудования, установлена в стандартной комплектации.
- Функция самодиагностики позволяет быстро и эффективно решать технические проблемы.
- Рабочая память дает возможность графически отображать состояние машины.
- Можно отслеживать интервалы техобслуживания и замены масла.

DX140W



Новая концепция силовой передачи

Новый ходовой двигатель и управление трансмиссией в силовой передаче обеспечивают комфортабельные условия движения за счет увеличения плавности, улучшения замедления гидравлики и усовершенствования переключения передач.

Мосты для тяжелых условий

Передний мост обеспечивает широкие углы качания и рулевого управления. Трансмиссия установлена непосредственно на задний мост для обеспечения защиты и оптимального дорожного просвета.

Усовершенствованная дисковая тормозная система

Новая дисковая тормозная система напрямую связана с втулкой, а не с ведущим валом, что позволяет предотвратить образование зазора планетарной шестерни. Это устраняет эффект качания, связанный со свободной работой на колесах. Новый мост разработан с целью сокращения объема техобслуживания и увеличения интервалов замены масла (с 1000 до 2000 часов), тем самым еще больше снижена стоимость владения и расходы на эксплуатацию машины.



Конструкция ходового устройства

Жесткая сварная рама обеспечивает превосходную долговечность. Эффективная компоновка гидравлических магистралей, защита трансмиссии и мосты для работы в тяжелых условиях, делают ходовое устройство идеальным для колесных экскаваторов. Для максимальной гибкости аутригеры и задний отвал установлены на пальцах. В качестве опции предлагается ограничитель рабочего инструмента.

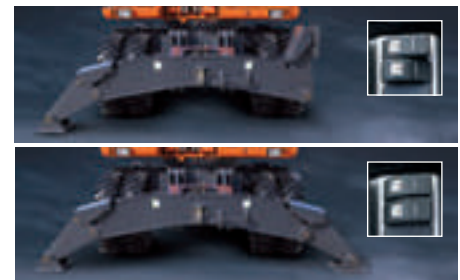

Аутригеры

Пальцевая конструкция аутригеров позволяет устанавливать их спереди и/или сзади для достижения максимальной устойчивости при работе во время выемки грунта или подъема, а также дает возможность управлять ими по отдельности для планировки на склонах.



Отвал

Пальцевая конструкция отвала позволяет устанавливать его спереди и/или сзади, а также применяется для планировки, выполнения работ по очистке и обеспечивает устойчивость машины во время выемки грунта. Большое дно отвала и параллельная конструкция обеспечивают минимальное давление на грунт.



Надежность

Надежность каждого элемента конструкции влияет на стоимость эксплуатационных затрат на протяжении всего срока службы машины. Компания DOOSAN применяет технологии, созданные с применением компьютера, высокопрочные материалы и конструкции, после чего проводит испытания в экстремальных условиях. Прочность материалов и долговечность конструкций – наши основные приоритеты.



Усиленная стрела

Форма стрелы оптимизирована путем конструирования с применением метода конечных элементов и обеспечивает равномерное распределение нагрузки на всю конструкцию. Все это в сочетании с увеличенной толщиной материала обеспечивает повышенную долговечность и надежность за счет ограничения усталости компонентов.

Узел рукояти

Увеличенная прочность узла рукояти достигнута за счет применения литых элементов и усиления вокруг выступов, чтобы увеличить срок службы.

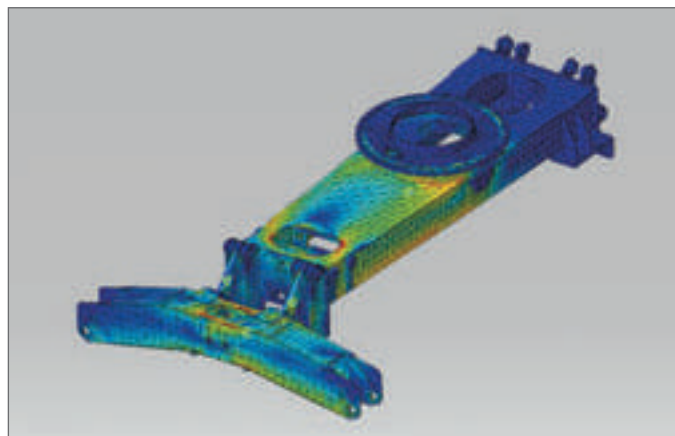

За счет конструирования с использованием метода конечных элементов для анализа напряжений и инновационной технологии производства была создана прочная и устойчивая ходовая часть. Благодаря тому, что рама шасси, узел аутригера и отвал сконструированы с применением современных методов обработки и проверки надежности с использованием трехмерных средств автоматизированного конструирования, долговечность и надежность увеличены.

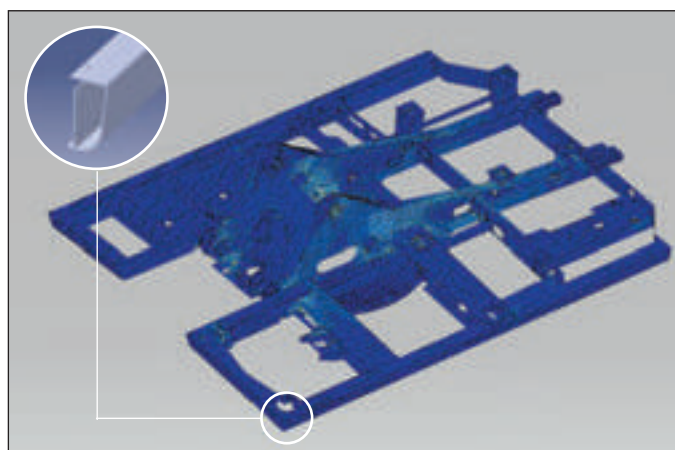

Рама D-типа

Конструкция рамы D-типа увеличивает прочность и уменьшает деформацию при ударах.



Втулка

С целью увеличения срока службы и интервалов смазки до 250 часов поворотная втулка стрелы изготовлена из высокопластифицированного металла. Благодаря тому, что шарниры рукояти, ковша, отвала и аутригера дополнены вальцованным вкладышем с мельчайшими пазами, наносить смазку необходимо только через 50 часов.



Полимерная регулировочная шайба

Шарниры ковша, отвала и аутригера дополнены полимерными регулировочными шайбами, чтобы увеличить срок службы пальца и втулки.

DX140W



Защитные крышки цилиндров отвала и аутригеров

Чтобы во время работы машины полностью защитить цилиндры отвала и аутригеров от падающих камней и т.п., применяются большие усиленные защитные крышки.



Литой противовес

Использование литого противовеса минимизирует деформацию от внешнего удара. Кроме того, увеличена устойчивость машины во время работы за счет применения конструкции с низким центром тяжести.



Светодиодные стоп-сигналы

Используемые в стоп-сигналах светодиоды гарантируют значительно больший средний срок службы по сравнению с существующими стандартными лампами накаливания. Кроме того, увеличенная скорость включения сигнала также положительно сказывается на предотвращении аварий.

ТЕХНИЧЕСКОЕ ОБСЛУЖИВАНИЕ

Сокращенное время техобслуживания и длинные интервалы увеличивают доступность оборудования на рабочей площадке. При создании модели DX140W компания DOOSAN ставила задачу обеспечения высокой экономичности для пользователя.



Фильтр моторного масла

Фильтрация посторонних частиц и поддержание низкого перепада давлений продлевает срок службы двигателя. Место установки было специально выбрано для простого доступа, чтобы фильтр можно было менять, не создавая загрязнений вокруг.



Фильтр возвратного контура гидравлической жидкости
За счет устранения 99,5 % инородных веществ из гидравлической жидкости высокоэффективный и производительный фильтр возвратного контура из стекловолокна обеспечивает защиту прецизионного гидравлического оборудования и значительно увеличивает интервал замены.



Фильтр кондиционера воздуха

Свежий воздух в кабине обеспечивается, благодаря тому, что кондиционер воздуха фильтрует, как воздух, поступающий извне, так и воздух в кабине.



Радиатор и охладитель масла
Для лучшего функционирования системы охлаждения в любое время в машине установлены мощные и высокоэффективные радиатор и охладитель масла.



Отделитель воды
Благодаря применению мощного и высокоэффективного отделителя воды, вода не попадает в двигатель.

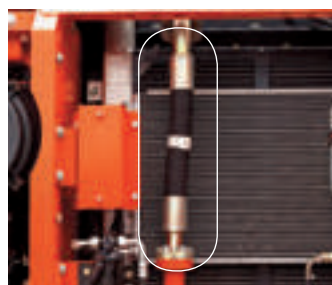

Применение трубопроводов из нержавеющей стали
Для предотвращения утечки масла трубопроводы охладителя масла изготовлены из нержавеющей стали.

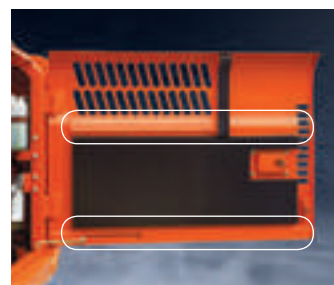

Прочная боковая дверца
Усиленная внутренняя пластина обеспечивает прекрасный вид и высокую прочность.



Воздухоочиститель

Срок службы двигателя увеличен благодаря самому мощному в своем классе и простому в обслуживании воздухоочистителю, удаляющему более 99% пыли.



Крышка аккумуляторной батареи
За счет установки крышки аккумуляторной батареи, предотвращается вероятность возникновения короткого замыкания и обеспечивается защита клиента от несчастного случая.

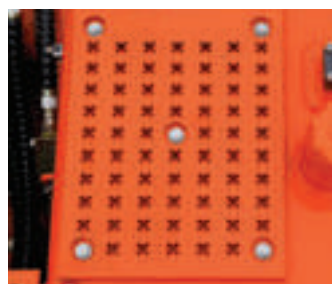

Крышка с перфорацией в форме звездочек
В верхней части машины добавлена перфорированная противоскользящая крышка с перфорацией в форме звездочек, благодаря чему предотвращено скольжение и повышена безопасность обслуживания.



Большая емкость топливного бака
Благодаря максимальной емкости топливного бака в 280 литров при сохранении класса увеличено время последовательного выполнения работ.

Значительное увеличение интервала замены расходуемых запасов

Очень экономичная машина благодаря значительному увеличению интервалу замены расходуемых запасов.

Моторное масло, фильтр моторного масла	500 часов
Фильтр возвратного контура	1000 часов
Гидравлическая жидкость	2000 часов
Воздухоочиститель	2000 часов

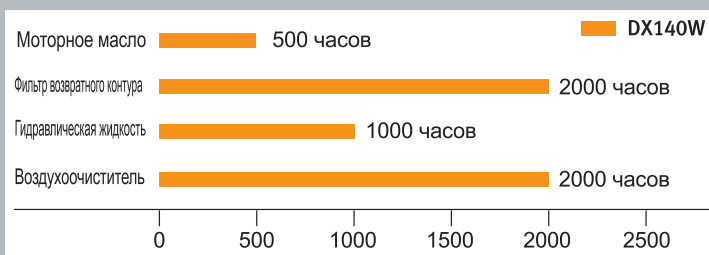

* Интервалы замены зависят от категории масла.

DX140W



Технические характеристики

DX 140w

* ДВИГАТЕЛЬ

Модель	DOOSAN DB58TIS (Tier2)
Число цилиндров	6
Номинальная мощность на маховике	99 кВт при 2000 об./мин (SAE J1349, полезная)
Максимальный крутящий момент	50 кгс.м (490 Нм) при 1400 об/мин
Рабочий объем цилиндра	5890 см ³
Диаметр цилиндра и ход поршня	Ф100 мм x 125 мм
Стартер	24 В / 4,5 кВт
Батареи	2 x 12 В / 100 А-ч
Воздухоочиститель	Очиститель воздуха с двумя элементами для автоматического вывода пыли.

* ГИДРАВЛИЧЕСКАЯ СИСТЕМА

Основным устройством системы является e-EPOS (Электронная система оптимизации мощности). Она позволяет оптимизировать эффективную работу системы в любых условиях и сократить потребление топлива. Новая система e-EPOS соединена с электронным контроллером двигателя через кабель передачи данных для согласования работы двигателя и гидравлики.

- Гидравлическая система обеспечивает независимые и совмещенные операции.
- Насосная система с сенсорным контролем нагрузки для экономии топлива.
- Система автоматического снижения хода.
- Два режима работы, два усиленных режима.
- Кнопка управления расходом в контурах дополнительного оборудования.
- Компьютеризованное управление насосом.

Главные насосы

2 аксиально-поршневых насоса переменного рабочего объема.
Макс. расход: 2 x 156,1 /min (2 X 41,2US gpm, 2 X 34,3 Imp gpm)

Насос управляющего контура

Шестеренчатый насос - Макс. расход: 18,5 /min (4,9US gpm, 4,1 Imp gpm)

Максимальное давление системы

Стрела/Рукоять/Ковш:

- Normal mode: 330 кгс/см²
- Power mode: 350 кгс/см²

Ход: 350 кгс/см²

Поворот: 245 кгf/см²

* ВЕС

Рабочий вес, включая одинарное колесо и 4300 мм цельную стрелу, или 1850+3500 мм двухсекционную стрелу, 2100 мм рукоять, оператора, смазку, охлаждающую жидкость, полностью заправленный топливный бак и стандартное оборудование. Вес указан с ковшом массой 439 кг.

Тип ходового устройства		Эксплуатационная масса (Цельная стрела)	Эксплуатационная масса Крепление спереди
Крепление спереди	Крепление сзади		
Гнездо транспортного крепления стрелы	Отвал	13750 кг	14292 кг
Гнездо транспортного крепления стрелы	Выносные опоры	14078 кг	14620 кг
Отвал	Выносные опоры	14658 кг	15200 кг
Выносные опоры	Отвал	14685 кг	15227 кг
Выносные опоры	Выносные опоры	15013 кг	15560 кг

* ГИДРАВЛИЧЕСКИЕ ЦИЛИНДРЫ

Штоки поршня и корпуса цилиндров изготовлены из высокопрочной стали. Все цилиндры снабжены механизмами безударного действия, обеспечивающими безударную работу увеличение срока службы цилиндров.

[Односоставная стрела]

Цилиндры	Кол-во	Диам. цилиндра x Диам. поршня x ход
Стрела	2	110 X 75 X 1048 мм
Рукоять (короткая)	1	115 X 80 X 1075 мм
Ковш	1	95 X 65 X 900 мм

* Ходовое устройство

Рама для тяжелых условий работы, цельносварная конструкция со снятыми остаточными напряжениями. Для прочности применяются высокопрочные материалы. Специально термообработанные соединительные пальцы. 10,00-20-14PR двойные колеса с проставкой. Гидравлически качающийся передний мост.

Задний отвал как стандартное оборудование или выносные опоры как опция.

Отвал и ауриггер могут устанавливаться взаимозаменяемо, как спереди, так и сзади. 18-19,5-20 PR бескамерное одинарное колесо и 10,0-20 16 PR двойные шины как опция.

* ЭКОЛОГИЯ

Уровни шума соответствуют правилам экологической безопасности (динамические значения).

Уровень внешнего шума LwA

101 дБ (A) (2000/14/ЕС)

Уровень шума в кабине оператора LPA

74 дБ (A) (ISO 6396)

* КОВШ

Производительность		Ширина		Масса	Рекомендации				
					4300мм (14'1") One-piece Boom		4600мм (15'1") One-piece Boom		4988мм (16'4") Two-piece Boom
PCSA, с "шапкой"	CECE, с "шапкой"	Без боковых режущих кромок	С боковыми режущими кромками	2100мм (6'11")Arm	2100мм (6'11")Arm	2500мм (8'2")Arm	2100мм (6'11")Arm	2500мм (8'2")Arm	
0,24м³	0,22м³	468,4мм	534мм	294 кг	A	A	A	A	A
0,39м³	0,35м³	736,4мм	819,8мм	362 кг	A	A	B	A	B
0,45м³	0,40м³	823,8мм	911мм	402 кг	A	B	B	B	B
0,51м³	0,45м³	907,4мм	991мм	418 кг	B	B	C	B	C
0,59м³	0,51м³	997,4мм	1081мм	439 кг	B	C	C	C	-
0,64м³	0,55м³	1083,4мм	1167мм	465кг	C	C	-	C	-
0,76м³	0,65м³	1120мм	1220мм	519 кг	C	-	-	-	-
0,42м³ (HD)	0,38м³	762мм	827мм	442 кг	B	C	C	C	-
0,49м³ (HD)	0,44м³	848мм	913мм	477 кг	C	C	-	C	-
0,54м³ (HD)	0,48м³	916мм	981мм	497 кг	C	-	-	-	-

A. Для материалов с плотностью 2000 кг/м³ и ниже

B. Для материалов с плотностью 1600 кг/м³ и ниже

C. Для материалов с плотностью 1100 кг/м³ и ниже

* ПОВОРОТНЫЙ МЕХАНИЗМ

- Аксиально-поршневой двигатель с планетарным двухступенчатым редуктором для поворота.
- Увеличенный момент поворота уменьшает время поворота.
- Внутренний зубчатый с индукционной закалкой.
- Зубчатый венец и шестерня, погруженные в смазку.
- Тормоз поворота для парковки включается под действием пружины и освобождается гидравликой.

Скорость поворота От 0 до 11,3 об/мин

* Привод

Полный гидростатический привод, двухскоростная коробка передач с переключением скоростей под нагрузкой, переменная производительность, с большим вращающим моментом, аксиально-поршневой двигатель, ножное управление обеспечивает плавный ход, передний управляемый мост с колесными редукторами и задний неведущий мост.

Скорость движения (верхний предел)

37 км/час

Максимальная сила тяги

7700 кгс

Максимально допустимый уклон

35° / 70%

* ЕМКОСТЬ ДОЗАПРАВКИ

Топливный бак

280 л

Система охлаждения (емкость радиатора)

20 л

Моторное масло

22 л

Привод поворота

2 л

Силовой агрегат (каждый)

Передний мост 2,5

Задний мост 2,4

Трансмиссия 2,5

Гидравлическая система

155

Гидробак

102

Размеры

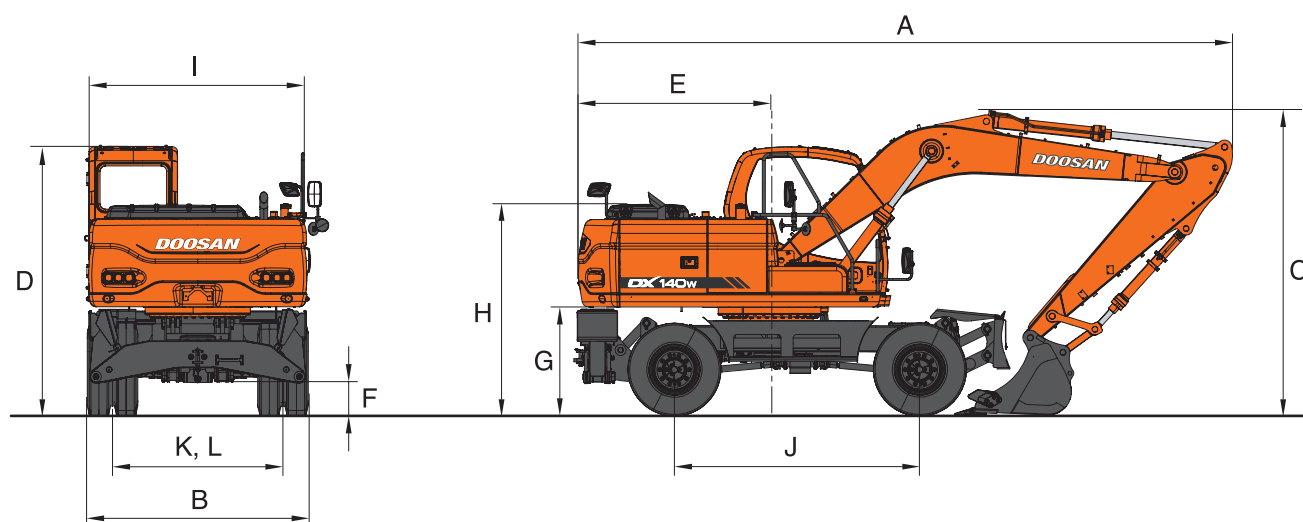

Тип стрелы (односоставная)	4300мм (14'1")	4600мм (15'1")	
Тип рукояти	2100мм (6'11")	2100мм(6'11") (6'11")	2500мм (8'2")
A Транспортная длина	7235мм (23'9")	7820мм (25'8")	7470мм (24'6")
B Транспортная ширина	2496мм (8'2")	←	←
C Транспортная высота (стрела)	3351мм (11')	3225мм (10'7")	3460мм (11'4")
D Высота с кабиной	3040мм (10')	←	←
E Зазор поворота противовеса	2200мм (7'3")	←	←
F Дорожный просвет	350мм (1'2")	←	←
G Зазор противовеса	1206мм (4')	←	←
H Высота крышки двигателя	2376мм (7'10")	←	←
I Ширина верхнего корпуса	2494мм (8'2")	←	←
J База шасси	2800мм (9'2")	←	←
K, L Ширина протектора	1944мм (6'5")	←	←

* Усилие резания грунта (ISO)

Ковш (PCSA)	0,24м³	0,39м³	0,45м³	0,51м³	0,59м³	0,64м³	0,76м³	0,42м³(HD)	0,49м³(HD)	0,54м³(HD)
Усилие при копании	10140 кгс	10140 кгс	10140 кгс	10140 кгс	10140 кгс	10140 кгс	10140 кгс	10140 кгс	10140 кгс	10140 кгс
	99,5 кН	99,5 кН	99,5 кН	99,5 кН	99,5 кН	99,5 кН	99,5 кН	99,5 кН	99,5 кН	99,5 кН
Рукоять	2100мм					2500мм				
Усилие при копании	7650 кгс					6550 кгс				
	75,02 кН					64,23 кН				

С усилителем (ISO)

РАБОЧИЙ ДИАПАЗОН

DX140W

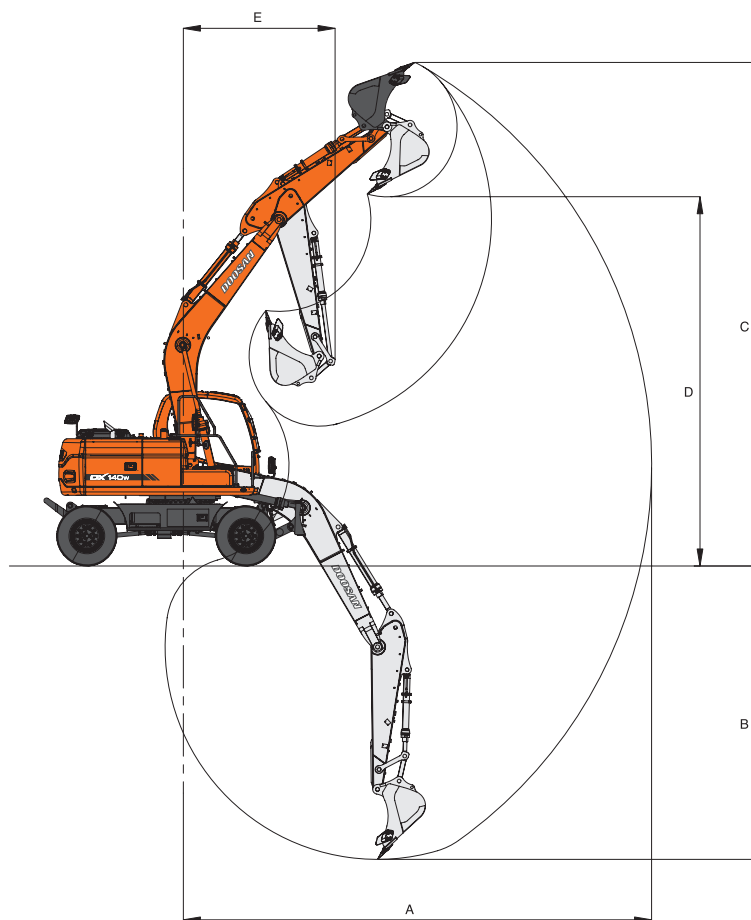

* РАБОЧИЙ ДИАПАЗОН

Тип стрелы (односоставная)	4300мм (14'1")	4600мм (15'1")	
Тип рукояти	2100мм (6'11")	2100мм (6'11")	2500мм (8'2")
A Максимальное расстояние копания	7520мм (24'8")	7790мм (25'7")	8250мм (27'1")
B Макс. глубина копания	4580мм (15')	4790мм (15'9")	5190мм (17')
C Макс. высота копания	8130мм (26'8")	8370мм (27'6")	8850мм (29')
D Макс. высота разгрузки	5810мм (19'1")	6060мм (19'11")	6480мм (21'3")
E Мин. радиус поворота	2470мм (8'1")	2570мм (8'5")	2670мм (8'9")

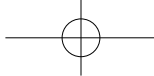

Ходовое устройство

DX 140w

Ходовое устройство с передним гнездом крепления транспортировки стрелы и задним аутригером/передним гнездом крепления транспортировки стрелы и задним отвалом

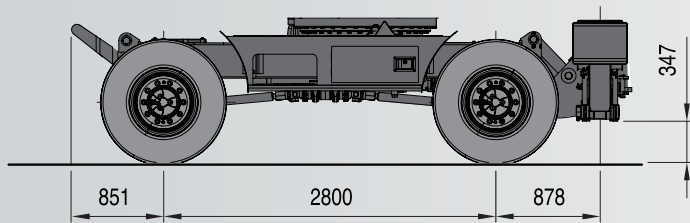

▲ Переднее гнездо транспортного крепления стрелы и задний аутригер

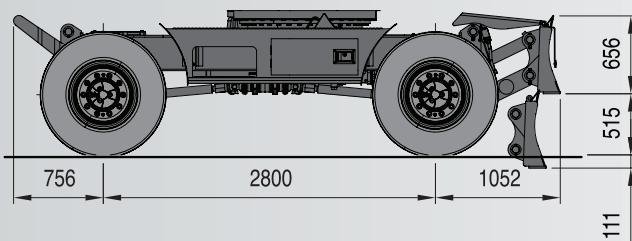

▲ Переднее гнездо транспортного крепления стрелы и задний отвал

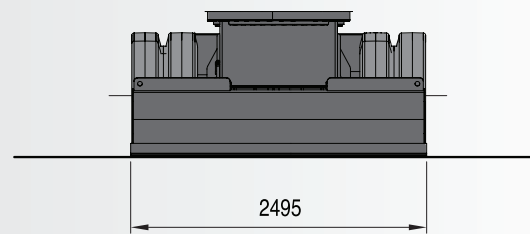

Ходовое устройство с передними выносными опорами и задним отвалом

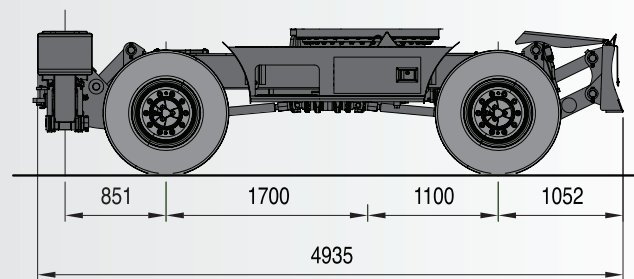
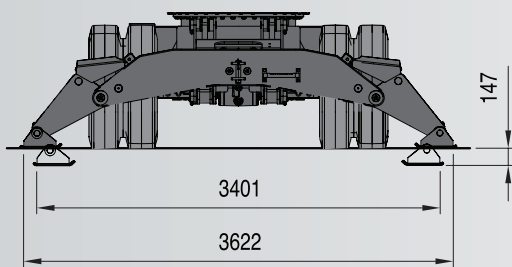

Ходовое устройство с передним аутригером и задним отвалом / передним отвалом и задним аутригером

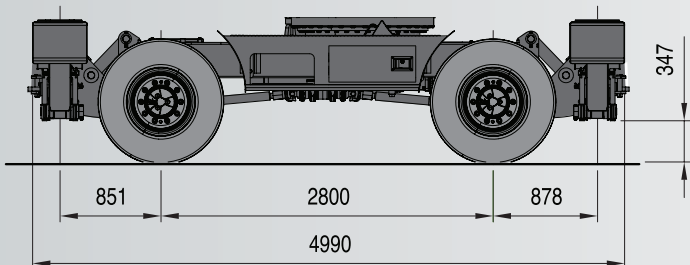

▲ Передний аутригер и задний аутригер

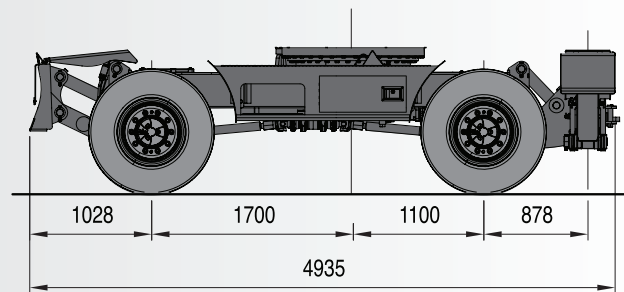

▲ Передний отвал и задний отвал

Стандартное и дополнительное оборудование

Стандартное оборудование

•Гидравлическая система

- Регенерация потока стрелы и рукояти
- Клапаны фиксации стрелы и рукояти
- Клапаны исключения отдачи при повороте
- Резервные каналы (клапан)
- Включение форсированного наддува одним нажатием.

•Кабина и интерьер

- Демпфирующие крепления кабины
- Всепогодная кабина с шумоподавлением
- Кондиционер воздуха
- Сиденье с регулируемой подвеской с подголовником и регулируемым подлокотником
- Подъемное переднее окно и съемное нижнее переднее окно
- Освещение кабины
- Стеклоочиститель ветрового стекла с прерывистым режимом работы
- Прикуриватель и пепельница
- Держатель для стакана
- Термос
- Цветная панель ЖКД
- Engine speed (RPM) control dial
- AM/FM радио и кассетный плеер
- Дистанционный выключатель радио
- Резервный разъем питания 12 В
- Последовательный порт связи для подключения ноутбука
- Ручка джойстика с 3 переключателями
- Противосолнечный козырек
- Прозрачная крыша
- Стеклоочиститель

•Техника безопасности

- Большие поручни и ступенька
- Перфорированные металлические противоскользящие пластины
- Ремень безопасности
- Гидравлический рычаг блокировки
- Защитные очки
- Молоток для аварийного покидания кабины
- Правое и левое зеркала заднего вида
- Сигнализатор заднего хода
- Аварийная остановка двигателя
- Светодиодные стоп-сигналы

•Прочее

- Очиститель воздуха с двумя элементами
- Фильтр пыли для радиатора/охладителя масла/заряженный воздушный охладитель
- Система предотвращения перегрева двигателя
- Система предотвращения повторного запуска двигателя
- Система самодиагностики
- Генератор (24 В, 60 А)
- Электрический звуковой сигнал
- Галогеновые рабочие фонари (2 на раме, 2 на стреле)
- Двойной топливный фильтр
- Литой противовес 1,8 т

•Ходовое устройство

- Двойные колеса 10,00-20 14PR
- Усиленные мосты
- Параллельный отвал
- Ящик с инструментами
- 4 скорости (самая низкая, низкая, экономная, высокая)
- Автоматическая блокировка качания цилиндра переднего моста

Дополнительное оборудование

В некоторых регионах часть перечисленного дополнительного оборудования может входить в стандартную комплектацию машины. В некоторых регионах часть перечисленного дополнительного оборудования может не предлагаться. Наличие или возможность применения машины для тех или иных видов работы необходимо уточнять у местного дилера компании Doosan.

•Техника безопасности

- Клапан защиты от разрыва шлангов стрелы и рукояти
- Устройство оповещения о перегрузке
- Защита кабины верхняя/передняя (Стандарт ISO 10262, FOGS)
- Проблесковый маячок
- Зеркало и фара на противовесе

•Кабина и интерьер

- Сиденье на воздушной подвеске
- CD/MP3 плеер
- 2 передние фары
- 4 лампы спереди + 2 сзади кабины
- Защитный экран от дождя

•Прочее

- Подвеска для дробилки
- Подвеска для быстросъемного соединения
- Трубопровод для вращения переднего навесного оборудования
- Нижний стеклоочиститель
- Подогреватель топлива
- Генератор большой мощности (24 В, 80 А)
- Топливозаправочный насос.

•Ходовое устройство

- Гнездо транспортного крепления стрелы спереди
- Бульдозерный отвал
- Аутригеры
- Независимые аутригеры
- Двойные колеса 10,00-20 16PR
- Одинарные шины 18-19,5 20 PR
- Литой противовес 2,5 т
- Литой противовес 2,2 т

Грузоподъемность

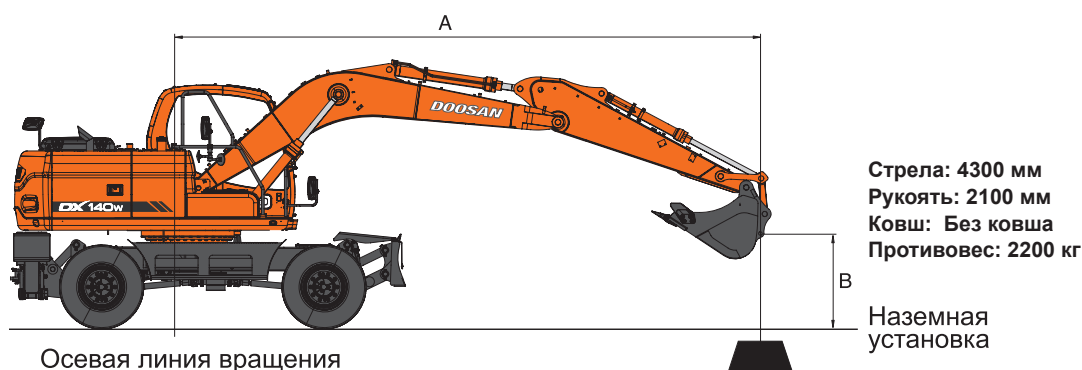









Метрич.

Ед. изм.: 1000кг



A(м)	B(м)	Рабочее оборудование, присоединяемое к раме шасси		3		4		5		6		Макс. радиус		A(м)		
6		R- Задний отвал, только вверх			*4,43	4,24							*2,97	*2,97	4,59	
		R- Задний отвал, только вниз			*4,43	*4,43								*2,97		*2,97
		R(задние) выносные опоры, только вниз			*4,43	*4,43								*2,97		*2,97
		F(передний) отвал + задние опоры, вниз			*4,43	*4,43								*2,97		*2,97
5		R- Задний отвал, только вверх			*5,26	4,22	*4,18	3,02						*2,87	2,72	5,36
		R- Задний отвал, только вниз			*5,26	*5,26	*4,18	3,97						*2,87	*2,87	
		R(задние) выносные опоры, только вниз			*5,26	*5,26	*4,18	*4,18						*2,87	*2,87	
		F(передний) отвал + задние опоры, вниз			*5,26	*5,26	*4,18	*4,18						*2,87	*2,87	
4		R- Задний отвал, только вверх	*7,12	6,42	*6,10	4,15	*5,51	2,99						*2,87	2,37	5,86
		R- Задний отвал, только вниз	*7,12	*7,12	*6,10	5,55	*5,51	3,94						*2,87	*2,87	
		R(задние) выносные опоры, только вниз	*7,12	*7,12	*6,10	*6,10	*5,51	*5,51						*2,87	*2,87	
		F(передний) отвал + задние опоры, вниз	*7,12	*7,12	*6,10	*6,10	*5,51	*5,51						*2,87	*2,87	
3		R- Задний отвал, только вверх	*9,01	6,16	*6,96	4,03	5,85	2,94	*3,91	2,27				*2,96	2,19	6,15
		R- Задний отвал, только вниз	*9,01	8,69	*6,96	5,43	5,85	3,88	*3,91	2,97				*2,96	2,86	
		R(задние) выносные опоры, только вниз	*9,01	*9,01	*6,96	*6,96	*5,92	5,89	*3,91	*3,91				*2,96	*2,96	
		F(передний) отвал + задние опоры, вниз	*9,01	*9,01	*6,96	*6,96	*5,92	*5,92	*3,91	*3,91				*2,96	*2,96	
2		R- Задний отвал, только вверх			*7,82	3,92	5,78	2,88	4,36	2,24				*3,13	2,11	6,28
		R- Задний отвал, только вниз			*7,82	5,30	5,78	3,82	4,36	2,95				*3,13	2,76	
		R(задние) выносные опоры, только вниз			*7,82	*7,82	6,06	5,82	4,57	4,39				*3,13	*3,13	
		F(передний) отвал + задние опоры, вниз			*7,82	*7,82	*6,35	6,04	*4,97	4,56				*3,13	*3,13	
1		R- Задний отвал, только вверх	*9,08	5,76	8,28	3,82	5,71	2,83	4,33	2,22				*3,40	2,11	6,24
		R- Задний отвал, только вниз	*9,08	8,21	8,28	5,20	5,71	3,76	4,33	2,92				*3,40	2,77	
		R(задние) выносные опоры, только вниз	*9,08	*9,08	*8,37	8,34	6,00	5,76	4,54	4,36				*3,40	*3,40	
		F(передний) отвал + задние опоры, вниз	*9,08	*9,08	*8,37	*8,37	*6,64	5,98	*5,36	4,53				*3,40	*3,40	
0(Земля)		R- Задний отвал, только вверх	*10,23	5,71	8,21	3,77	5,67	2,80	*4,13	2,20				*3,84	2,19	6,03
		R- Задний отвал, только вниз	*10,23	8,16	8,21	5,14	5,67	3,73	*4,13	2,90				*3,84	2,89	
		R(задние) выносные опоры, только вниз	*10,23	*10,23	*8,44	8,27	5,96	5,72	*4,13	*4,13				*3,84	*3,84	
		F(передний) отвал + задние опоры, вниз	*10,23	*10,23	*8,44	*8,44	*6,66	5,94	*4,13	*4,13				*3,84	*3,84	
-1		R- Задний отвал, только вверх	*10,36	5,71	*8,00	3,76	5,66	2,79						*4,57	2,39	5,63
		R- Задний отвал, только вниз	*10,36	8,16	*8,00	5,13	5,66	3,72						*4,57	3,17	
		R(задние) выносные опоры, только вниз	*10,36	*10,36	*8,00	*8,00	5,95	5,71						*4,57	*4,57	
		F(передний) отвал + задние опоры, вниз	*10,36	*10,36	*8,00	*8,00	*6,28	5,93						*4,57	*4,57	
-2		R- Задний отвал, только вверх	*8,87	5,76	*6,93	3,79	*5,12	2,82						*5,11	2,81	5,01
		R- Задний отвал, только вниз	*8,87	8,21	*6,93	5,16	*5,12	3,75						*5,11	3,75	
		R(задние) выносные опоры, только вниз	*8,87	*8,87	*6,93	*6,93	*5,12	*5,12						*5,11	*5,11	
		F(передний) отвал + задние опоры, вниз	*8,87	*8,87	*6,93	*6,93	*5,12	*5,12						*5,11	*5,11	
-3		R- Задний отвал, только вверх	*6,38	5,85	*4,63	3,87								*4,54	3,82	4,04
		R- Задний отвал, только вниз	*6,38	*6,38	*4,63	*4,63								*4,54	*4,54	
		R(задние) выносные опоры, только вниз	*6,38	*6,38	*4,63	*4,63								*4,54	*4,54	
		F(передний) отвал + задние опоры, вниз	*6,38	*6,38	*4,63	*4,63								*4,54	*4,54	

В футах

Ед. изм.: 1000фунт

A(фут) B(фут)	Рабочее оборудование, присоединяемое к раме шасси Attachment	10'		15'		20'		Макс. радиус		A(фут)
										
20	R- Задний отвал, только вверх									
	R- Задний отвал, только вниз									
	R (задние) выносные опоры, только вниз									
	F(передний) отвал + задние опоры, вниз									
15	R- Задний отвал, только вверх			*11,76	7,59			*6,30	5,60	18,37
	R- Задний отвал, только вниз			*11,76	10,02			*6,30	*6,30	
	R (задние) выносные опоры, только вниз			*11,76	*11,76			*6,30	*6,30	
	F(передний) отвал + задние опоры, вниз			*11,76	*11,76			*6,30	*6,30	
10	R- Задний отвал, только вверх	*19,35	13,29	*13,81	7,36	*7,25	4,89	*6,51	4,83	20,16
	R- Задний отвал, только вниз	*19,35	18,66	*13,81	9,78	*7,25	6,41	*6,51	6,33	
	R (задние) выносные опоры, только вниз	*19,35	*19,35	*13,81	*13,81	*7,25	*7,25	*6,51	*6,51	
	F(передний) отвал + задние опоры, вниз	*19,35	*19,35	*13,81	*13,81	*7,25	*7,25	*6,51	*6,51	
5	R- Задний отвал, только вверх	*24,32	12,53	14,63	7,10	9,35	4,81	*7,15	4,62	20,59
	R- Задний отвал, только вниз	*24,32	17,78	14,63	9,50	9,35	6,32	*7,15	6,07	
	R (задние) выносные опоры, только вниз	*24,32	*24,32	15,35	14,74	9,81	9,42	*7,15	*7,15	
	F(передний) отвал + задние опоры, вниз	*24,32	*24,32	*15,65	15,30	*10,24	9,79	*7,15	*7,15	
0(Земля)	R- Задний отвал, только вверх	*23,70	12,28	14,43	6,94			*8,46	4,83	19,77
	R- Задний отвал, только вниз	*23,70	17,49	14,43	9,33			*8,46	6,37	
	R (задние) выносные опоры, только вниз	*23,70	*23,70	15,15	14,54			*8,46	*8,46	
	F(передний) отвал + задние опоры, вниз	*23,70	*23,70	*16,17	15,10			*8,46	*8,46	
-5	R- Задний отвал, только вверх	*21,06	12,33	*14,39	6,94			11,34	5,68	17,51
	R- Задний отвал, только вниз	*21,06	17,55	*14,39	9,32			11,34	7,53	
	R (задние) выносные опоры, только вниз	*21,06	*21,60	*14,39	*14,39			*11,44	11,42	
	F(передний) отвал + задние опоры, вниз	*21,06	*21,60	*14,39	*14,39			*11,44	*11,44	
-10	R- Задний отвал, только вверх	*13,55	12,60					*9,89	8,60	13,06
	R- Задний отвал, только вниз	*13,55	*13,55					*9,89	*9,89	
	R (задние) выносные опоры, только вниз	*13,55	*13,55					*9,89	*9,89	
	F(передний) отвал + задние опоры, вниз	*13,55	*13,55					*9,89	*9,89	

- Номинальные значения основаны на SAE J1097
- Точкой приложения нагрузки является конец стрелы.
- *Номинальные нагрузки рассчитаны по гидравлической мощности.
- Номинальные нагрузки не превышают 87% гидравлической мощности или 75% от угла опрокидывания.

 : Номинальный предел спереди
 : Номинальный предел бортовой или 360 градусов

Грузоподъемность

[Цельная стрела]

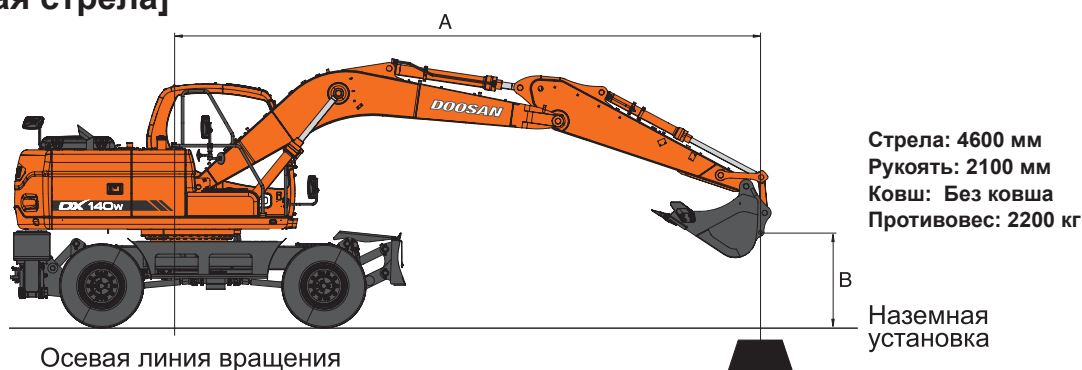

Метрич.

Ед. изм.: 1000кг

A(м)	B(м)	Рабочее оборудование, присоединяемое к раме шасси		3		4		5		6		Макс. радиус		A(м)	
6		R- Задний отвал, только вверх			*4,86	4,25	*3,10	3,01					*2,98	*2,98	5,02
		R- Задний отвал, только вниз			*4,86	*4,86	*3,10	*3,10					*2,98	*2,98	
		R(задние) выносные опоры, только вниз			*4,86	*4,86	*3,10	*3,10					*2,98	*2,98	
		F(передний) отвал + задние опоры, вниз			*4,86	*4,86	*3,10	*3,10					*2,98	*2,98	
5		R- Задний отвал, только вверх			*5,48	4,21	*4,93	3,02					*2,90	2,45	5,74
		R- Задний отвал, только вниз			*5,48	*5,48	*4,93	3,97					*2,90	*2,90	
		R(задние) выносные опоры, только вниз			*5,48	*5,48	*4,93	*4,93					*2,90	*2,90	
		F(передний) отвал + задние опоры, вниз			*5,48	*5,48	*4,93	*4,93					*2,90	*2,90	
4		R- Задний отвал, только вверх	*7,45	6,36	*6,14	4,11	*5,42	2,97	*3,97	2,28			*2,90	2,16	6,20
		R- Задний отвал, только вниз	*7,45	*7,45	*6,14	5,52	*5,42	3,92	*3,97	2,98			*2,90	2,83	
		R(задние) выносные опоры, только вниз	*7,45	*7,45	*6,14	*6,14	*5,42	*5,42	*3,97	*3,97			*2,90	*2,90	
		F(передний) отвал + задние опоры, вниз	*7,45	*7,45	*6,14	*6,14	*5,42	*5,42	*3,97	*3,97			*2,90	*2,90	
3		R- Задний отвал, только вверх			*7,03	3,98	5,82	2,91	4,37	2,25			*2,99	2,01	6,49
		R- Задний отвал, только вниз			*7,03	5,37	5,82	3,85	4,37	2,95			*2,99	2,64	
		R(задние) выносные опоры, только вниз			*7,03	*7,03	*5,86	*5,86	4,59	4,41			*2,99	*2,99	
		F(передний) отвал + задние опоры, вниз			*7,03	*7,03	*5,86	*5,86	*5,18	4,58			*2,99	*2,99	
2		R- Задний отвал, только вверх			*7,86	3,85	5,74	2,84	4,33	2,21			*3,14	1,94	6,60
		R- Задний отвал, только вниз			*7,86	5,23	5,74	3,78	4,33	2,92			*3,14	2,55	
		R(задние) выносные опоры, только вниз			*7,86	*7,86	6,02	5,78	4,55	4,37			*3,14	*3,14	
		F(передний) отвал + задние опоры, вниз			*7,86	*7,86	*6,30	6,00	*5,37	4,54			*3,14	*3,14	
1		R- Задний отвал, только вверх			8,20	3,75	5,67	2,78	4,29	2,18			*3,39	1,93	6,56
		R- Задний отвал, только вниз			8,20	5,12	5,67	3,71	4,29	2,88			*3,39	2,55	
		R(задние) выносные опоры, только вниз			*8,33	8,26	5,95	5,71	4,51	4,33			*3,39	*3,39	
		F(передний) отвал + задние опоры, вниз			*8,33	*8,33	*6,58	5,93	*5,47	4,50			*3,39	*3,39	
0(Земля)		R- Задний отвал, только вверх	*7,26	5,60	8,14	3,70	5,62	2,74	4,27	2,16			*3,77	2,00	6,36
		R- Задний отвал, только вниз	*7,26	*7,26	8,14	5,07	5,62	3,68	4,27	2,86			*3,77	2,65	
		R(задние) выносные опоры, только вниз	*7,26	*7,26	*8,34	8,19	5,91	5,67	4,49	*4,31			*3,77	*3,77	
		F(передний) отвал + задние опоры, вниз	*7,26	*7,26	*8,34	*8,34	*6,61	5,89	*5,38	4,48			*3,77	*3,77	
-1		R- Задний отвал, только вверх	*10,06	5,61	*7,90	3,69	5,61	2,73					4,28	2,17	5,99
		R- Задний отвал, только вниз	*10,06	8,06	*7,90	5,06	5,61	3,66					4,28	2,87	
		R(задние) выносные опоры, только вниз	*10,06	*10,06	*7,90	*7,90	5,89	5,65					*4,40	4,32	
		F(передний) отвал + задние опоры, вниз	*10,06	*10,06	*7,90	*7,90	*6,28	5,88					*4,40	*4,40	
-2		R- Задний отвал, только вверх	*8,71	5,66	*6,96	3,72	*5,43	2,75					*4,74	2,50	5,41
		R- Задний отвал, только вниз	*8,71	8,11	*6,96	5,08	*5,43	3,69					*4,74	3,32	
		R(задние) выносные опоры, только вниз	*8,71	*8,71	*6,96	*6,96	*5,43	*5,43					*4,74	*4,74	
		F(передний) отвал + задние опоры, вниз	*8,71	*8,71	*6,96	*6,96	*5,43	*5,43					*4,74	*4,74	
-3		R- Задний отвал, только вверх	*6,62	5,75	*5,21	3,78							*4,28	3,20	4,53
		R- Задний отвал, только вниз	*6,62	*6,62	*5,21	5,15							*4,28	*4,28	
		R(задние) выносные опоры, только вниз	*6,62	*6,62	*5,21	*5,21							*4,28	*4,28	
		F(передний) отвал + задние опоры, вниз	*6,62	*6,62	*5,21	*5,21							*4,28	*4,28	

В футах

Ед. изм.: 1000фунт

A(фут) B(фут)	Рабочее оборудование, присоединяемое к раме шасси Attachment	10'		15'		20'		Макс. радиус		A(фут)
20	R- Задний отвал, только вверх			*9,14	7,64			*6,61	*6,61	16,2
	R- Задний отвал, только вниз			*9,14	*9,14			*6,61	*6,61	
	R (задние) выносные опоры, только вниз			*9,14	*9,14			*6,61	*6,61	
	F(передний) отвал + задние опоры, вниз			*9,14	*9,14			*6,61	*6,61	
15	R- Задний отвал, только вверх			*11,93	7,55			*6,37	5,08	19,56
	R- Задний отвал, только вниз			*11,93	10			*6,37	*6,37	
	R (задние) выносные опоры, только вниз			*11,93	*11,93			*6,37	*6,37	
	F(передний) отвал + задние опоры, вниз			*11,93	*11,93			*6,37	*6,37	
10	R- Задний отвал, только вверх			*13,78	7,28	9,41	4,85	*6,57	4,44	21,25
	R- Задний отвал, только вниз			*13,78	9,7	9,41	6,37	*6,57	5,82	
	R (задние) выносные опоры, только вниз			*13,78	*13,78	9,88	9,49	*6,57	*6,57	
	F(передний) отвал + задние опоры, вниз			*13,78	*13,78	*10,95	9,86	*6,57	*6,57	
5	R- Задний отвал, только вверх			14,51	6,98	9,29	4,74	*7,16	4,25	21,66
	R- Задний отвал, только вниз			14,51	9,38	9,29	6,25	*7,16	5,59	
	R (задние) выносные опоры, только вниз			15,23	14,62	9,75	9,36	*7,16	*7,16	
	F(передний) отвал + задние опоры, вниз			*15,58	15,18	*11,81	9,73	*7,16	*7,16	
0(Земля)	R- Задний отвал, только вверх	*16,79	12,05	14,30	6,81	9,20	4,67	*8,32	4,42	20,88
	R- Задний отвал, только вниз	*16,79	*16,79	14,30	9,19	9,20	6,18	*8,32	5,84	
	R (задние) выносные опоры, только вниз	*16,79	*16,79	15,01	14,41	9,67	9,28	*8,32	*8,32	
	F(передний) отвал + задние опоры, вниз	*16,79	*16,79	*16,01	14,97	*11,62	9,65	*8,32	*8,32	
-5	R- Задний отвал, только вверх	*20,54	12,12	14,28	6,80			10,14	5,10	18,75
	R- Задний отвал, только вниз	*20,54	17,32	14,28	9,18			10,14	6,76	
	R (задние) выносные опоры, только вниз	*20,54	*20,54	*14,45	14,39			10,65	10,22	
	F(передний) отвал + задние опоры, вниз	*20,54	*20,54	*14,45	*14,45			*10,66	10,62	
-10	R- Задний отвал, только вверх	*14,17	12,38					*9,34	7,18	14,69
	R- Задний отвал, только вниз	*14,17	*14,17					*9,34	*9,34	
	R (задние) выносные опоры, только вниз	*14,17	*14,17					*9,34	*9,34	
	F(передний) отвал + задние опоры, вниз	*14,17	*14,17					*9,34	*9,34	

1. Номинальные значения основаны на SAE J1097
2. Точкой приложения нагрузки является конец стрелы.
3. *Номинальные нагрузки рассчитаны по гидравлической мощности.
4. Номинальные нагрузки не превышают 87% гидравлической мощности или 75% от угла опрокидывания.

: Номинальный предел спереди
 : Номинальный предел бортовой или 360 градусов

Грузоподъемность

[Цельная стрела]

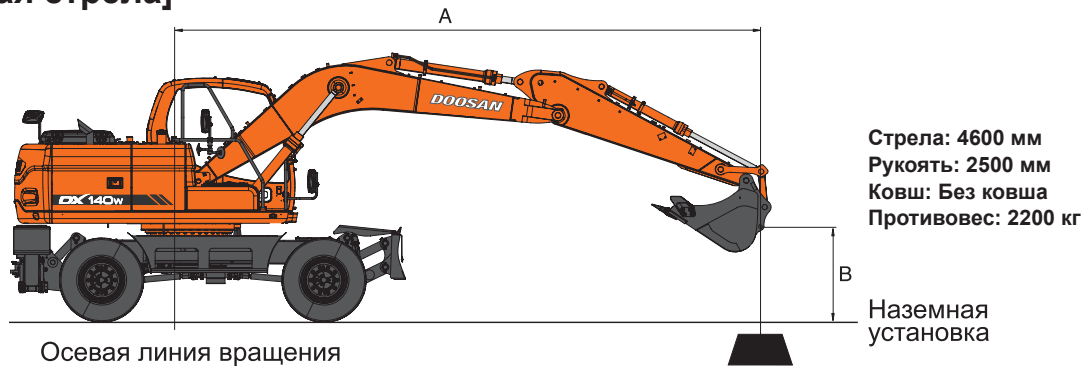









Метрич.

Ед. изм.: 1000кг



A(м) B(м)	Рабочее оборудование, присоединяемое к раме шасси	3		4		5		6		Max. Reach		A(м)
6	R- Задний отвал, только вверх					*3,56	3,05			*2,10	*2,10	5,62
	R- Задний отвал, только вниз					*3,56	*3,56			*2,10	*2,10	
	R (задние) выносные опоры, только вниз					*3,56	*3,56			*2,10	*2,10	
	F(передний) отвал + задние опоры, вниз					*3,56	*3,56			*2,10	*2,10	
5	R- Задний отвал, только вверх			*4,27	4,25	*4,19	3,04	*3,02	2,30	*2,02	*2,02	6,26
	R- Задний отвал, только вниз			*4,27	*4,27	*4,19	4	*3,02	3,01	*2,02	*2,02	
	R (задние) выносные опоры, только вниз			*4,27	*4,27	*4,19	*4,19	*3,02	*3,02	*2,02	*2,02	
	F(передний) отвал + задние опоры, вниз			*4,27	*4,27	*4,19	*4,19	*3,02	*3,02	*2,02	*2,02	
4	R- Задний отвал, только вверх			*5,25	4,15	*4,93	2,99	*4,05	2,28	*2,01	1,93	6,69
	R- Задний отвал, только вниз			*5,25	*5,25	*4,93	3,94	*4,05	3	*2,01	*2,01	
	R (задние) выносные опоры, только вниз			*5,25	*5,25	*4,93	*4,93	*4,05	*4,05	*2,01	*2,01	
	F(передний) отвал + задние опоры, вниз			*5,25	*5,25	*4,93	*4,93	*4,05	*4,05	*2,01	*2,01	
3	R- Задний отвал, только вверх	*8,55	6,14	*6,59	4,01	*5,57	2,92	4,38	2,25	*2,04	1,81	6,95
	R- Задний отвал, только вниз	*8,55	*8,55	*6,59	5,41	*5,57	3,86	4,38	2,96	*2,04	*2,04	
	R (задние) выносные опоры, только вниз	*8,55	*8,55	*6,59	*6,59	*5,57	*5,57	4,60	4,41	*2,04	*2,04	
	F(передний) отвал + задние опоры, вниз	*8,55	*8,55	*6,59	*6,59	*5,57	*5,57	*4,92	4,58	*2,04	*2,04	
2	R- Задний отвал, только вверх			*7,52	3,86	5,74	2,84	4,33	2,20	*2,11	1,75	7,06
	R- Задний отвал, только вниз			*7,52	5,25	5,74	3,78	4,33	2,91	*2,11	*2,11	
	R (задние) выносные опоры, только вниз			*7,52	*7,52	6,03	5,79	4,54	4,36	*2,11	*2,11	
	F(передний) отвал + задние опоры, вниз			*7,52	*7,52	*6,08	6,01	*5,22	4,53	*2,11	*2,11	
1	R- Задний отвал, только вверх			*8,15	3,75	5,66	2,77	4,28	2,16	*2,23	1,75	7,02
	R- Задний отвал, только вниз			*8,15	5,12	5,66	3,70	4,28	2,87	*2,23	*2,23	
	R (задние) выносные опоры, только вниз			*8,15	*8,15	5,94	5,70	4,50	4,32	*2,23	*2,23	
	F(передний) отвал + задние опоры, вниз			*8,15	*8,15	*6,45	5,93	*5,40	4,49	*2,23	*2,23	
0(Земля)	R- Задний отвал, только вверх	*6,95	5,56	8,11	3,68	5,60	2,72	4,25	2,14	*2,42	1,80	6,84
	R- Задний отвал, только вниз	*6,95	*6,95	8,11	5,04	5,60	3,65	4,25	2,84	*2,42	2,38	
	R (задние) выносные опоры, только вниз	*6,95	*6,95	*8,35	8,17	5,88	5,65	4,47	4,28	*2,42	*2,42	
	F(передний) отвал + задние опоры, вниз	*6,95	*6,95	*8,35	*8,35	*6,60	5,87	*5,42	4,45	*2,42	*2,42	
-1	R- Задний отвал, только вверх	*9,04	5,55	8,08	3,65	5,58	2,70	4,24	2,13	*2,71	1,93	6,50
	R- Задний отвал, только вниз	*9,04	7,99	8,08	5,02	5,58	3,63	4,24	2,83	*2,71	2,55	
	R (задние) выносные опоры, только вниз	*9,04	*9,04	*8,09	*8,09	5,86	5,62	4,46	4,27	*2,71	*2,71	
	F(передний) отвал + задние опоры, вниз	*9,04	*9,04	*8,09	*8,09	*6,42	5,84	*5,17	4,44	*2,71	*2,71	
-2	R- Задний отвал, только вверх	*9,41	5,58	*7,37	3,66	5,59	2,71			*3,19	2,17	5,96
	R- Задний отвал, только вниз	*9,41	8,03	*7,37	5,03	5,59	3,64			*3,19	2,88	
	R (задние) выносные опоры, только вниз	*9,41	*9,41	*7,37	*7,37	*5,83	5,63			*3,19	*3,19	
	F(передний) отвал + задние опоры, вниз	*9,41	*9,41	*7,37	*7,37	*5,83	*5,83			*3,19	*3,19	
-3	R- Задний отвал, только вверх	*7,62	5,66	*6,01	3,71	*4,43	2,76			*4,03	2,64	5,18
	R- Задний отвал, только вниз	*7,62	*7,62	*6,01	5,08	*4,43	3,69			*4,03	3,52	
	R (задние) выносные опоры, только вниз	*7,62	*7,62	*6,01	*6,01	*4,43	*4,43			*4,03	*4,03	
	F(передний) отвал + задние опоры, вниз	*7,62	*7,62	*6,01	*6,01	*4,43	*4,43			*4,03	*4,03	

В футах

Ед. изм.: 1000фунт

A(фут) B(фут)	Рабочее оборудование, присоединяемое к раме шасси Attachment	10'		15'		20'		Макс. радиус		A(фут)
										
20	R- Задний отвал, только вверх			*8,43	7,72			*4,65	*4,65	18,18
	R- Задний отвал, только вниз			*8,43	*8,43			*4,65	*4,65	
	R (задние) выносные опоры, только вниз			*8,43	*8,43			*4,65	*4,65	
	F(передний) отвал + задние опоры, вниз			*8,43	*8,43			*4,65	*4,65	
15	R- Задний отвал, только вверх			*10,04	7,61	*7,36	4,94	*4,44	*4,44	21,22
	R- Задний отвал, только вниз			*10,04	*10,04	*7,36	6,47	*4,44	*4,44	
	R (задние) выносные опоры, только вниз			*10,04	*10,04	*7,36	*7,36	*4,44	*4,44	
	F(передний) отвал + задние опоры, вниз			*10,04	*10,04	*7,36	*7,36	*4,44	*4,44	
10	R- Задний отвал, только вверх	*18,35	13,25	*13,03	7,31	9,42	4,85	*4,50	3,99	22,78
	R- Задний отвал, только вниз	*18,35	*18,35	*13,03	9,74	9,42	6,37	*4,50	*4,50	
	R (задние) выносные опоры, только вниз	*18,35	*18,35	*13,03	*13,03	9,89	9,5	*4,50	*4,50	
	F(передний) отвал + задние опоры, вниз	*18,35	*18,35	*13,03	*13,03	*10,39	9,87	*4,50	*4,50	
5	R- Задний отвал, только вверх			14,53	6,98	9,27	4,71	*4,77	3,84	23,17
	R- Задний отвал, только вниз			14,53	9,38	9,27	6,23	*4,77	*4,77	
	R (задние) выносные опоры, только вниз			*15,10	14,63	9,73	9,34	*4,77	*4,77	
	F(передний) отвал + задние опоры, вниз			*15,10	*15,10	*11,56	9,71	*4,77	*4,77	
0(Земля)	R- Задний отвал, только вверх	*16,06	11,96	14,25	6,76	9,15	4,61	*5,34	3,97	22,44
	R- Задний отвал, только вниз	*16,06	*16,06	14,25	9,14	9,15	6,13	*5,34	5,25	
	R (задние) выносные опоры, только вниз	*16,06	*16,06	14,97	14,36	9,62	9,23	*5,34	*5,34	
	F(передний) отвал + задние опоры, вниз	*16,06	*16,06	*15,98	14,93	*11,74	9,60	*5,34	*5,34	
-5	R- Задний отвал, только вверх	*21,81	11,96	14,19	6,71	9,15	4,61	*6,46	4,48	20,48
	R- Задний отвал, только вниз	*21,81	17,16	14,19	9,09	9,15	6,12	*6,46	5,94	
	R (задние) выносные опоры, только вниз	*21,81	*21,81	14,90	14,29	9,62	9,22	*6,46	*6,46	
	F(передний) отвал + задние опоры, вниз	*21,81	*21,81	*15,00	14,86	*9,81	9,59	*6,46	*6,46	
-10	R- Задний отвал, только вверх	*16,38	12,18	*11,15	6,83			*8,84	5,89	16,85
	R- Задний отвал, только вниз	*16,38	*16,38	*11,15	9,22			*8,84	7,87	
	R (задние) выносные опоры, только вниз	*16,38	*16,38	*11,15	*11,15			*8,84	*8,84	
	F(передний) отвал + задние опоры, вниз	*16,38	*16,38	*11,15	*11,15			*8,84	*8,84	

1. Номинальные значения основаны на SAE J1097
2. Точкой приложения нагрузки является конец стрелы.
3. *Номинальные нагрузки рассчитаны по гидравлической мощности.
4. Номинальные нагрузки не превышают 87% гидравлической мощности или 75% от угла опрокидывания.

 : Номинальный предел спереди
 : Номинальный предел бортовой или 360 градусов